

**UNISERVICE**

**КАЧЕСТВО НАДЕЖНОСТЬ КОМФОРТ**



**UNISERVICE**

О НАС



# ИСТОРИЯ

*ООО «УНИСЕРВИС» основано в 1992 году.*

*Компания занимается такими направлениями деятельности, как:*

- выполнение всех видов строительных и строительно-монтажных работ;*
- разработка проектно-сметной документации;*
- производство и реализация строительных материалов;*
- производство изделий из металла, древесины и пластика;*
- консультативные услуги в области строительства;*
- осуществление функций генерального подрядчика, генерального заказчика и надзора;*
- проектирование, монтаж и пусконаладка сетевой или автономной станции;*
- выполнение монтажа и проведение пусконаладочных работ технологического и специального оборудования.*

*ООО «Унисервис» выполняет весь комплекс строительных работ любой сложности, начиная с этапа проектирования до строительства и сдачи в эксплуатацию.*

## РУКОВОДСТВО

*Возглавляет предприятие ООО «Унисервис» опытный специалист и хозяйственник, заслуженный строитель Российской Федерации, с общим стажем работы более 30 лет, генеральный директор Алиев Омарасхаб Магомедович. Омарасхаб Магомедович имеет множество наград, в том числе от Президента РФ Путина В.В., Директора ФСБ России, руководителя Службы обеспечения Деятельности ФСБ России, УФСБ и Пограничного Управления по РД.*

*Главным инженером ООО «Унисервис» является Челноков Сергей Георгиевич, настоящий профессионал в своем деле, имеющий стаж в строительстве более 30 лет. Участвовал в качестве производителя работ и инженерно-технического работника в строительстве объектов как на территории Республики Дагестан, так и в др. регионах России. Имеет благодарности от Директора ФСБ России, Начальника УКС Службы обеспечения деятельности ФСБ России, грамоту от начальника ПУ ФСБ РФ по РД и начальника УФСБ по РД.*

# **ПРОЕКТНО-ИЗЫСКАТЕЛЬНАЯ ДЕЯТЕЛЬНОСТЬ**

*ООО «Унисервис» имеет в своем составе проектно-сметный отдел по проектированию объектов жилищного, промышленного и специального назначения, штатная численность которого составляет 43 человека.*

*Здесь работают самые лучшие специалисты в своей отрасли со стажем работы до 25 лет. В своей работе они пользуются такими, рекомендовавшими себя специализированными программными продуктами, как AutoCAD, Лира, ABC PC, ГРАНТ, Компас.*

*Проектно-сметный отдел функционирует на основании:*

*1.Лицензии на осуществление работ с использованием сведений, составляющих государственную тайну за № ГТ 0033828, регистрационный номер №381 от 10 марта 2011г.*

*2.Свидетельства СРО НП «МО СПЕЦПРОЕКТ» по подготовке проектной документации, которые оказывают влияние на безопасность объектов за № 074.04-2009-0560029394 -П-076 от 10 января 2012г*

*ООО «Унисервис» располагает большим справочно-информационным фондом, который постоянно пополняется и обновляется. В его состав входит: СНиПы, стандарты, ГОСТы, Положения, инструкции, серии типовых конструкций и изделий и другая, необходимая для проектирования нормативная и техническая литература.*

*За период существования ООО «Унисервис» выполнил проектно-изыскательские работы не только для строительства в Республике Дагестан, но и для других регионов Российской Федерации. Наиболее активно проводится работа с органами спецслужб, требовательность которых и основательность в выборе подрядчика известна многим, что говорит о добросовестности и качестве производимых ООО «Унисервис» работ.*

*ПСО ООО «Унисервис» постоянно пополняет перечень техники, совершенствует методы проектирования, использует новейшие программы.*

*На всех этапах выполнения работ, сотрудники проектно-сметного отдела производят контроль качественного исполнения работ, производимых ООО «Унисервис»*

# ЛИЦЕНЗИИ И СВИДЕТЕЛЬСТВА



Лицензия на осуществление работ с использованием сведений составляющих государственную тайну. Степень секретности разрешенных к использованию сведений «Совершенно секретно». ГТ №0033828 от 10.03.2011г. рег. №381. Срок действия до 26.02.2019г.

Выдано УФСБ России по РД.

Свидетельство о допуске на выполнение строительных работ, которые оказывают влияние на безопасность объектов капитального строительства № 0246.05-2009-0560029394-С-108.

Выдано СРО НП содействия строительству и реконструкции «Спецстройреконструкция», решение Совета НП ССР. «СпецСтройРеконструкция», протокол решения № 173 от 19 июля 2013г. г. Москва.

Свидетельство о допуске к определённому виду работ, которые оказывают влияние на безопасность объектов капитального строительства (на проектирование) № 074.04-2009-0560029394-П-076 от 10.01.2012г.

Срок действия: без ограничения. Выдано СРО НП «Межрегиональное объединение специального проектирования» НП «МО Спецпроект» г. Москва.

# НАГРАДЫ

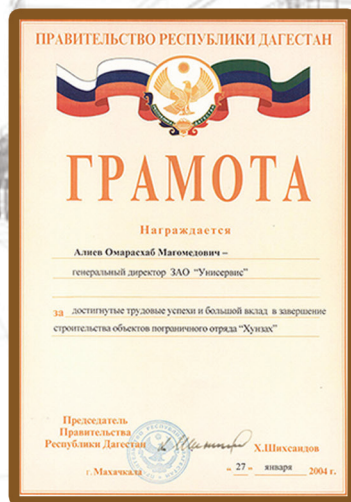

За время своей деятельности ООО «Унисервис» получило более 30 грамот и благодарностей от различных организаций

# МЕХАНИЗАЦИЯ И ТРАНСПОРТ

- Трейлер – 6 ед.
- Цементовоз – 2 ед.
- Самосвал – 30 ед.
- Грузовые а/м – 8 ед.
- Автобус ПАЗ- 1 ед.
- Бетоновоз (миксер) – 12 ед.
- Бульдозер Т-170 – 5 ед.
- Бульдозер ДТ-75 – 4 ед.
- ГАЗ-66 БУР – 1 ед.
- ЗИЛ 133 Вышка – 1 ед.
- Гусеничный кран РДК – 2 ед.
- Экскаватор ЕК 18 – 3 ед.
- Экскаватор ЭО -33-23 – 2 ед.
- Экскаватор Камацо – 2 ед.
- Баш. Кран – 5 ед.
- Авто-кран МАЗ – 2 ед.
- Авто-кран КАМАЗ – 6 ед.
- Погрузчик К-701 – 2 ед.
- Легковые а/м – 3 ед.
- Урал 4320АГП-2207- вышка – 1 ед.
- Бетононасос – 2 ед.
- Авто – кар – 2 ед.



# СТРОИТЕЛЬСТВО

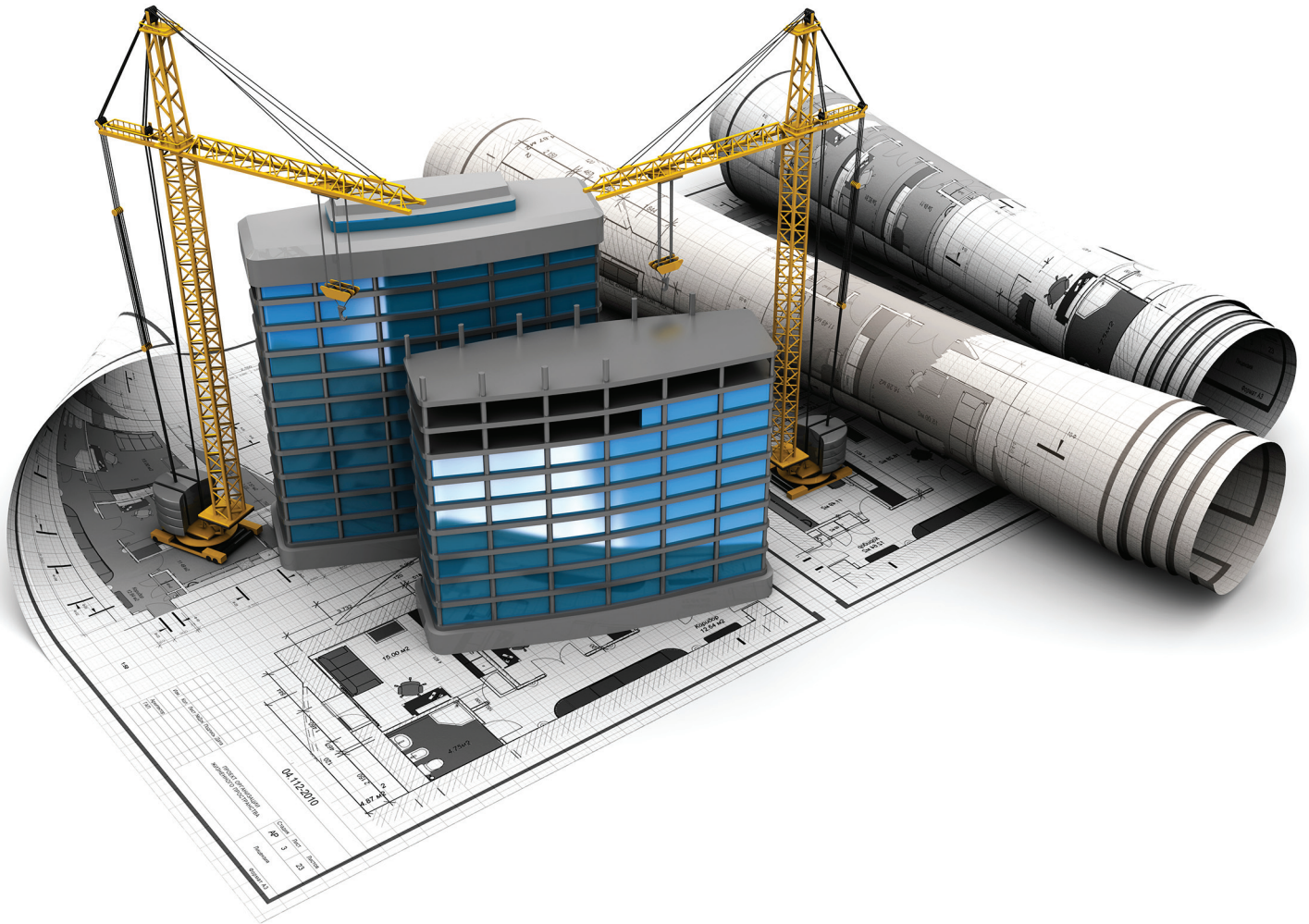

# ОБЪЕКТЫ СТРОИТЕЛЬСТВА

Построены и введены в эксплуатацию жилые комплексы, объемом более 1300 квартир общей площадью более 140 тыс. м<sup>2</sup>, в том числе:

- объекты для пограничной службы РФ – более 10 единиц.
- объекты для нужд спецслужб России – более 25 единиц, в число которых входят и такие спец. объекты и комплексы:

- **Госпиталь ВМС Управления ФСБ России по Республике Дагестан в г. Махачкала в составе:**

1. Главный корпус (3х этажный) с отделениями Хирургии, терапии, неврологии и восстановительного лечения;
2. Здание ЦГСЭН (2эт);
3. Хозяйственный корпус;
4. Гараж на 12 автомашин;
5. Котельная;
6. Кислородно - газификационная станция;
7. Комплексная трансформаторная подстанция.

- **Поликлиника ВМС, ФСБ России по Республике Дагестан на 500 посещений в день;**

- **Военные городки ПОГЗ (шифр - 11 У/03);**
- **Военный городок ПУ (шифр – 03 У/05);**
- **Административные и специальные здания и сооружения ПУ (шифр – 06 У/02);**
- **Комплекс военного городка Учебного центра для спецслужб России (шифр – 1089);**
- **Вертолетодром – (шифр – 04 У/05);**
- **Жилые многоквартирные комплексы для спецслужб России более чем 1000 квартир;**
- **Общежития квартирного типа для военнослужащих;**
- **ПТН для спецслужб РФ (шифр ГК – 03 У/06);**
- **Районные отделы ФСБ.**

- **объекты гражданского строительства:**

1. Махачкалинский Финансово-экономический колледж – филиал АбиК Минфина РФ;
2. ОАО «Курорт Эльбрус»;
3. Многочисленные частные жилые коттеджи и дома.

- **объекты промышленного строительства:**

1. Производственные цеха промбазы;
2. Мельницы;
3. Растворо-бетонные узлы;
4. Гидротехнических сооружений.

# МЕДИЦИНСКИЕ УЧРЕЖДЕНИЯ





**UNISERVICE**



**UNISERVICE**



**UNISERVICE**



**UNISERVICE**



**UNISERVICE**



**UNISERVICE**



# МНОГОКВАРТИРНЫЕ ДОМА





# ТОРГОВЫЕ ЦЕНТРЫ



# ПРОИЗВОДСТВО



# ПРОИЗВОДСТВЕННЫЕ МОЩНОСТИ

*Помимо строительства, ООО «Унисервис» занимается производством различных товаров широко используемых как на строительном, так и на потребительском рынке.*

*Среди них можно выделить следующие группы товаров:*

- лифты пассажирские и грузопассажирские;*
- металлические изделия;*
- пластиковые окна и двери;*
- деревянная мебель;*
- медицинское оборудование;*
- шлакоблоки;*
- тротуарная плитка;*
- балясины;*
- спецодежда;*
- матрацы;*
- мука 3-х сортов.*

# ЛИФТЫ «UNIS»

Лифты «UNIS» производства ООО «Унисервис» - современные, качественные, недорогие и удобные в обслуживании. Они изготавливаются в кратчайшие сроки с использованием новейших немецких и турецких технологий, с учетом Ваших желаний.



# МЕТАЛЛИЧЕСКИЙ ЦЕХ

ООО «Унисервис» производит множество изделий из металла, которые широко применяются в строительстве, а так же в повседневной деятельности. Мы готовы изготовить любое металлическое изделие по Вашему индивидуальному заказу.

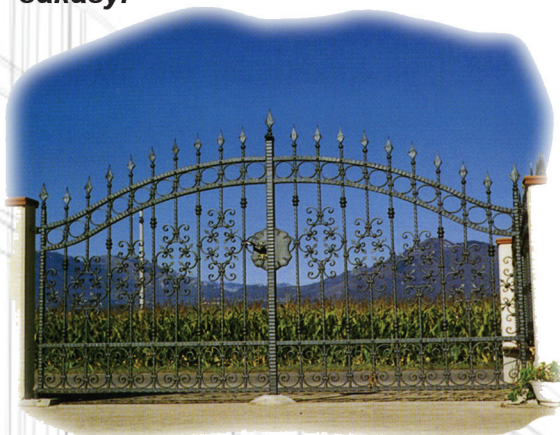

# ПЛАСТИКОВЫЙ ЦЕХ

Пластиковые окна и двери от ООО «Унисервис» производятся по современным технологиям с использованием новейших материалов. При работе используются австрийские профили PROPLEX, которые являются лидером на рынке.



# ДЕРЕВЯННЫЙ ЦЕХ

*Дерево – самый экологичный и безвредный материал. Оно не выделяет вредных веществ, а, наоборот, натуральные эфирные масла и полезные смолы. Благодаря этой способности «дышать», а также благодаря гигроскопичным свойствам древесины, в помещении поддерживается особый микроклимат, характеризующийся правильным уровнем влажности и чистотой воздуха. Находиться в таком помещении очень полезно, особенно маленьким детям.*

*ООО «Унисервис» изготовит любую мебель для Вашего офиса, дома или дачи.*



# ИЗДЕЛИЯ ИЗ БЕТОНА

*Бетон является уникальным строительным материалом. Обладая различными свойствами, бетон может использоваться для воплощения в реальность самых смелых архитектурных решений. Долговечные конструкции, в строительстве которых используют бетон и железобетонные конструкции, обладают очень большим запасом прочности.*

*ООО «Унисервис» производит высококачественные шлакоблоки, бетонные балясины и тротуарную плитку.*

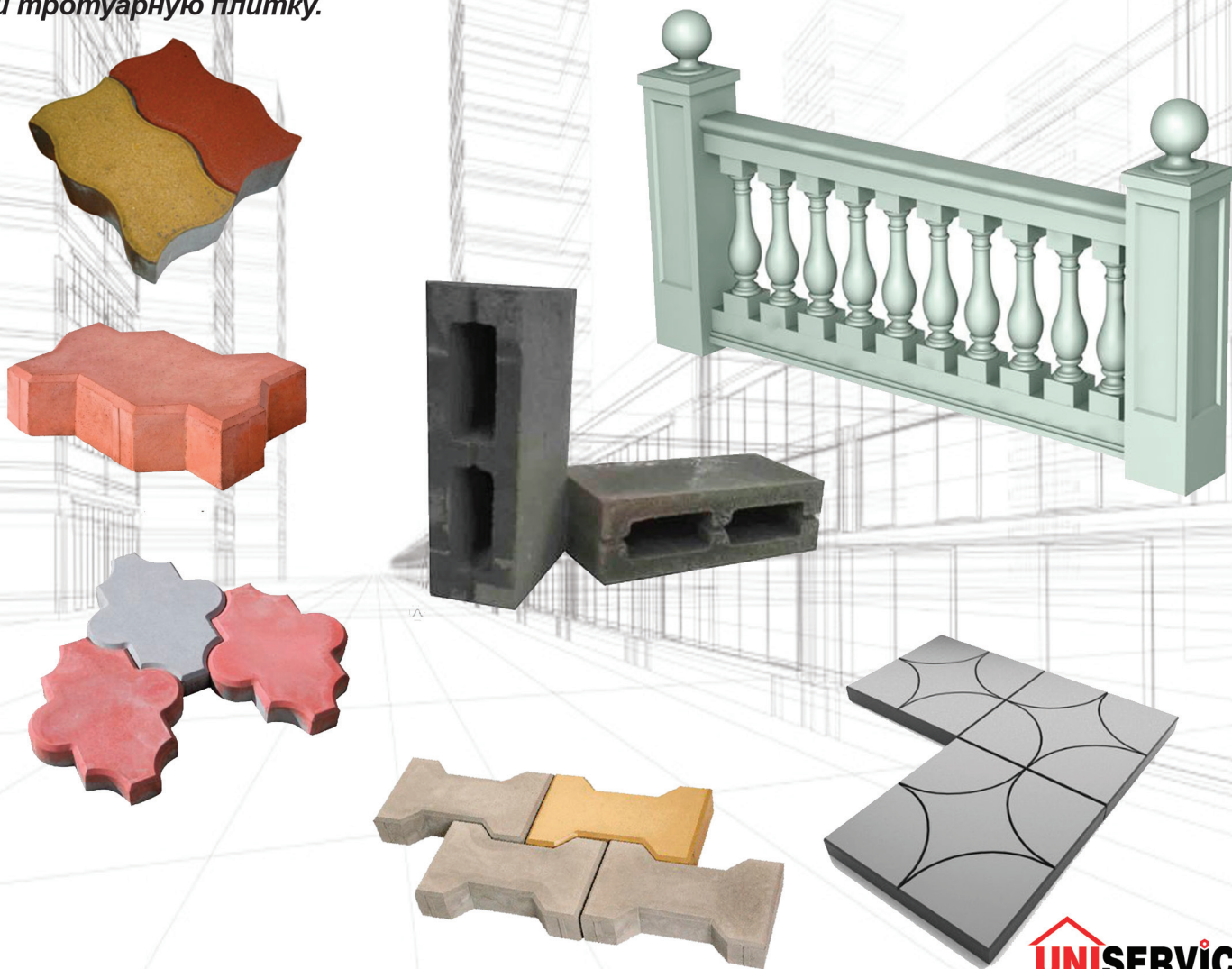

# МЕДИЦИНСКОЕ ОБОРУДОВАНИЕ

*Современное медицинское оборудование - это залог здоровой и долгой жизни. Новейшие методы лечения позволяют существенно увеличить срок жизни, а для внедрения этих технологий необходимо современное качественное оборудование, которое готово предоставить ООО «Унисервис».*



# ШВЕЙНЫЙ ЦЕХ

Современное швейное производство позволяет выпускать абсолютно разный профиль продукции. ООО «Унисервис» занимается производством спецодежды, необходимой при проведении строительных работ, прохождении военной и специализированной службы, для коммунальных служб.

Кроме того, ООО «Унисервис» производит полезные для здоровья ортопедические матрасы.



**UNISERVICE**

# МУКА «УРИБ»

*ООО «Унисервис» занимается производством муки под маркой «Уриб», которую делают из экологически чистой пшеницы, выращенной на территории Ставропольского и Краснодарского краев, а так же в Республике Дагестан.*

*Мощность производства составляет порядка 300 тонн муки в сутки.*



# АЛЬТЕРНАТИВНАЯ ЭНЕРГЕТИКА

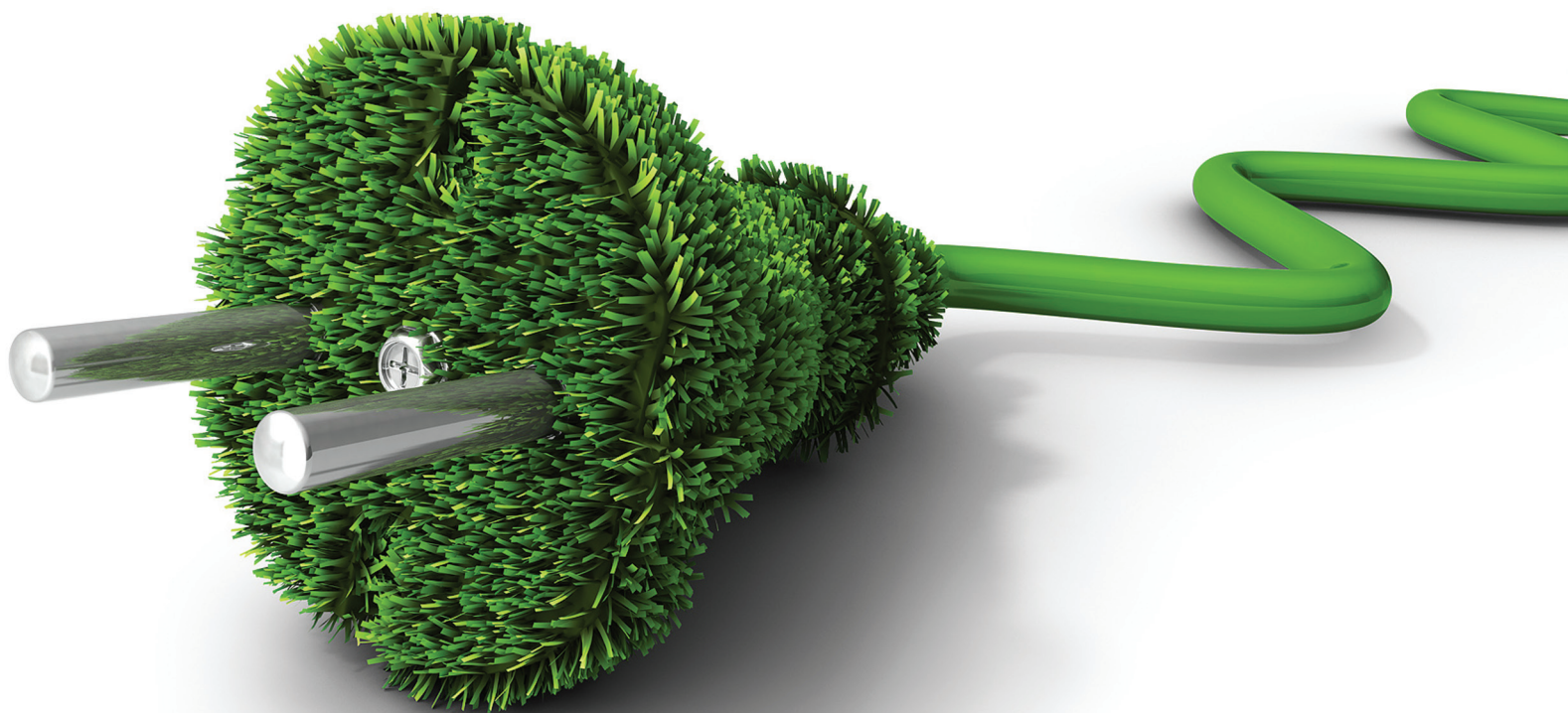

# ЭНЕРГОСБЕРЕГАЮЩИЕ ТЕХНОЛОГИИ

*ООО «Унисервис» занимается услугами в сфере энергетического обследования объектов и разработкой мер энергоэффективности.*

*Отдельной группой следует представить разработки в сфере альтернативной энергии, которые активно стали использоваться при современном строительстве, учитывая постоянный рост цен на энергоресурсы.*

*Основное преимущество возобновляемых источников энергии перед другими — их возобновляемость, экологичность, широкая распространенность и доступность. В случае необходимости эти источники могут работать автономно, снабжая энергией потребителей, не подсоединенных к централизованным энергосетям. Другими стимулами для внедрения альтернативных источников энергии являются безопасность для окружающей среды, постоянный рост цен на традиционные виды топлива и, конечно, научно-технический прогресс. Современные разработки и инновации повышают конкурентоспособность альтернативной энергетики.*

*Наша компания занимается производством и монтажом таких источников альтернативной энергии и энергосберегающих технологий, как:*

- солнечные панели и коллекторы;*
- ветро-энергетические установки;*
- биогазовые установки;*
- светодиодные светильники;*
- микро ГЭС.*

# ЭНЕРГИЯ ПРИРОДЫ

*Длительный срок службы источников альтернативной энергии без ухудшения эксплуатационных характеристик, порядка 25 лет, низкая цена производства, а так же независимое функционирование данных видов энергетики от технических неполадок энергопоставщиков позволяют развиваться данному направлению очень быстрыми темпами.*



# СВЕТОДИОДНЫЕ СВЕТИЛЬНИКИ

*Очень высокий срок службы, низкое потребление электроэнергии, полная экологическая безопасность, высокая механическая прочность и практически полное отсутствие необходимости в замене светодиодов позволяют говорить о светодиодных светильниках ООО «Унисервис» как о надежных и долговечных.*

*Мы выпускаем широкий спектр светодиодных светильников для производств, офисов и домов.*

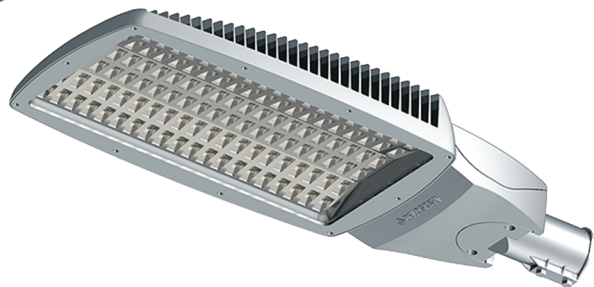

# СЕРВИС



**UNISERVICE**

# **УСЛУГИ ООО «УНИСЕРВИС»**

*ООО «Унисервис» активно развивает сферу услуг в строительной, научно-технической областях, а так же в области безопасности жизнедеятельности.*

*К таким услугам относятся:*

- автоматизация и диспетчеризация зданий;*
- разработка и внедрение систем авторегулирования и диспетчеризации тепловых пунктов, коттеджей, систем вентиляции и кондиционирования, систем гарантийного электроснабжения, и систем пожарной безопасности;*
- диспетчеризация авто-мото транспортных средств на основе «Глонасс»;*
- монтаж и наладка систем охранно-пожарной сигнализации, видео-наблюдения и контроля доступа.*

*ООО «Унисервис» обеспечивает гарантийное обслуживание всего поставляемого оборудования и программного обеспечения, а также внедренных систем автоматизации и диспетчеризации зданий в целом.*

*Имеется возможность заключения договоров на сервисное обслуживание по принципу «горячая линия» и с возможностью страховки вышедшего из строя оборудования.*

# СИСТЕМЫ АВТОМАТИЗАЦИИ И ДИСПЕТЧЕРИЗАЦИИ



# СИСТЕМЫ ПОЖАРНОЙ ОХРАНЫ И ВИДЕОНАБЛЮДЕНИЯ

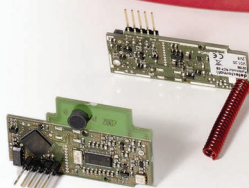
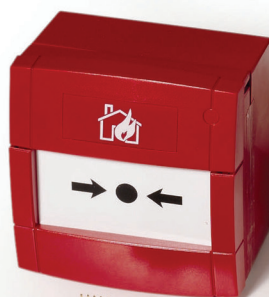

# ИННОВАЦИИ

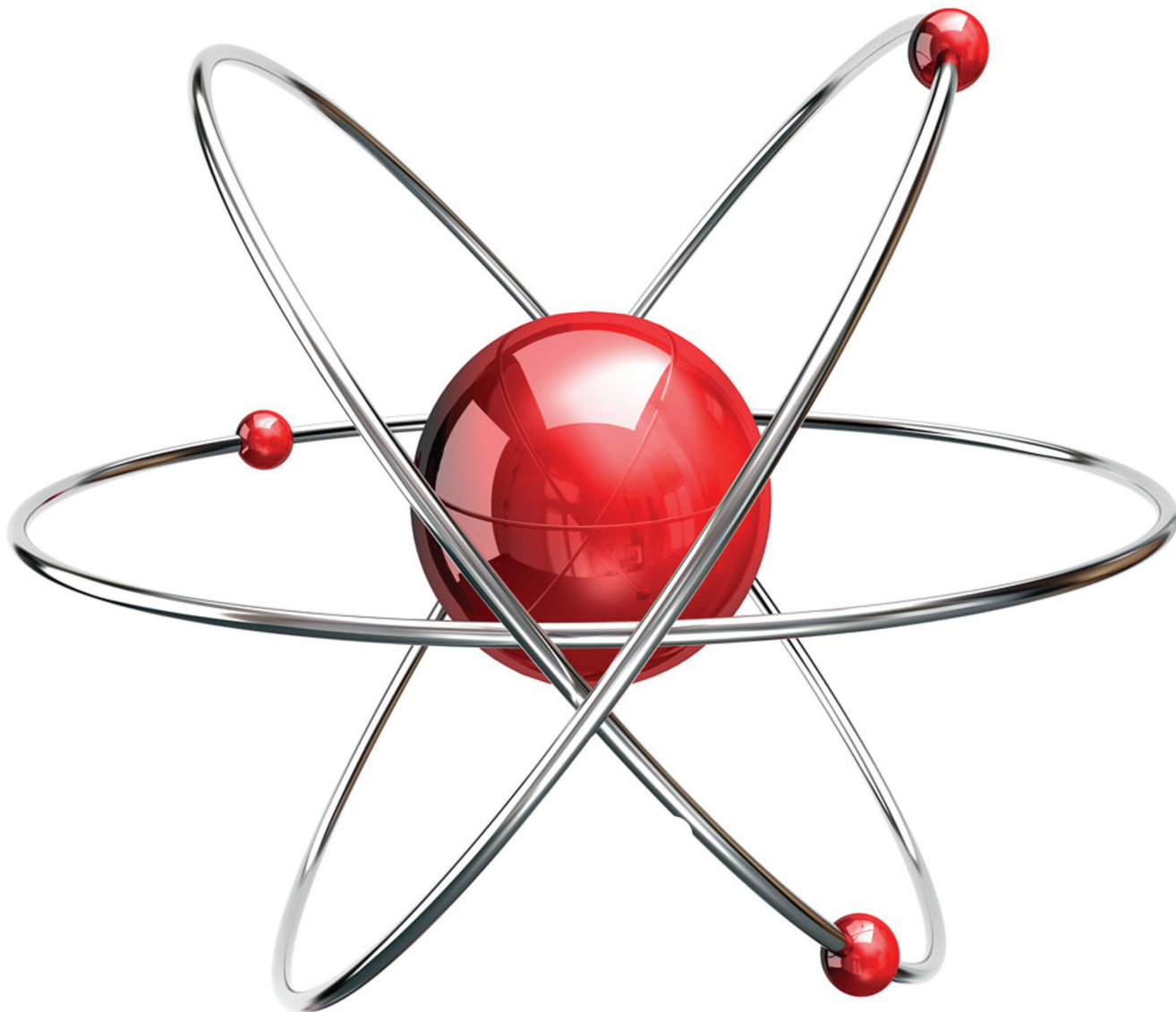

# ИННОВАЦИОННАЯ ДЕЯТЕЛЬНОСТЬ

*20 лет своей деятельности ООО «Унисервис» активно занимается научно-исследовательскими разработками.*

*Для этого на базе предприятия созданы такие научно-исследовательские лаборатории, как региональная альтернативная энергетическая компания, а так же, с августа 2014г. начал свою работу технопарк Всероссийского общества изобретателей и рационализаторов.*

*Основными задачами данных структурных подразделений является разработка и выявление новых экономически-обоснованных инновационных разработок.*

*Кроме того, технопарк позволит объединить усилия начинающих инженеров и изобретателей с профессионалами в своей сфере, что приведет к существенному росту количества инновационно-технических разработок на предприятии.*



# РАЗРАБОТКИ ТЕХНОПАРКА «ВОИР»



# РАЗРАБОТКИ ТЕХНОПАРКА «ВОИР»

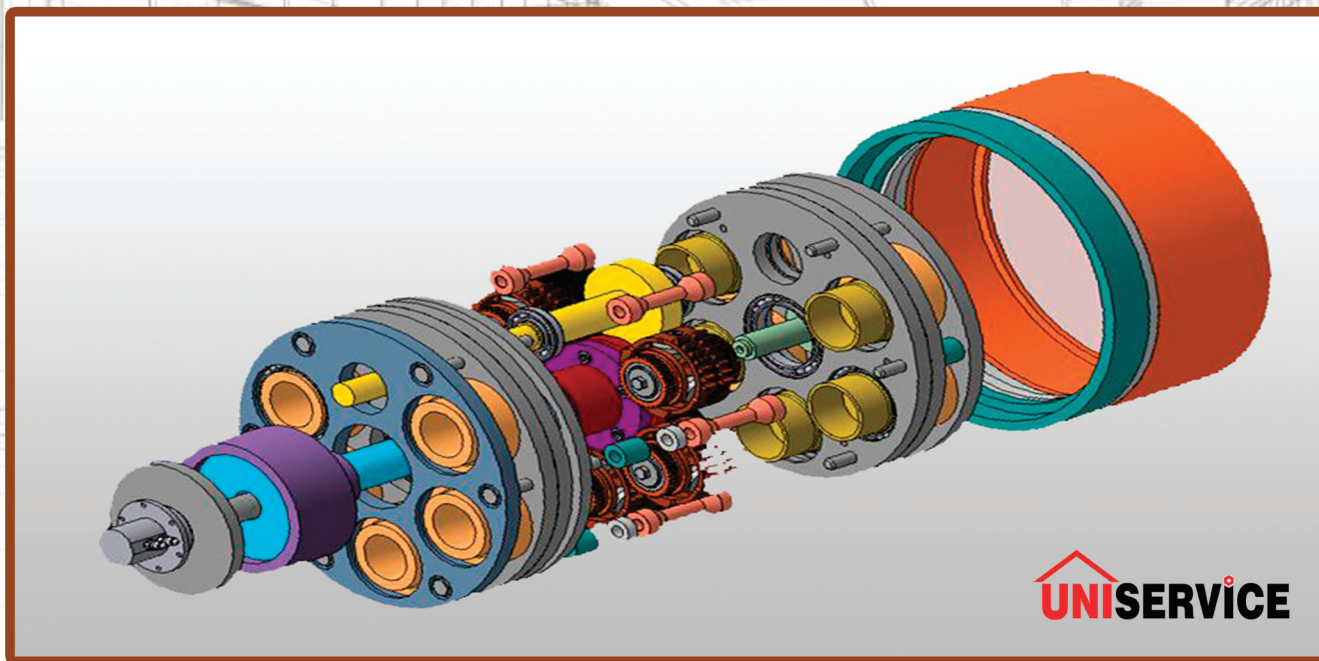





# ООО «УНИСЕРВИС»

г. Махачкала, пр. А.Акушинского, 20а  
тел: +7 (8722) 69-11-51, 67-60-13

[www.ooouniservice.ru](http://www.ooouniservice.ru)  
e-mail: [ooouniservice@mail.ru](mailto:ooouniservice@mail.ru)